



iPuray
爱普瑞 不一样的开关

智能行天下 爱普瑞万家

智能开关插座 · 智能家居系统 · 远程报警系统

品名：WiFi 定时延时开关 | 型号：u105/u106/u107

目 录

一、功能特征	2
二、产品用途	3
三、产品实拍	5
四、性能参数	6
五、设计亮点	6

六、使用说明	8
七、接线方式	17
八、安装指南	20
九、订购及定制	21

一、功能特征

该系列产品是 1-3 位 WiFi 定时延时开关，它们即可近距离按键控制，也可通过手机直接对负载进行远程开关，无需网关等其它设备。可兼容语音音箱，实现语音控制。安装简单，无需改变现有布线，可广泛应用于办公室、家庭及各种公共场所。

- 1、多种控制方式：可通过手机、语音音箱对负载进行远程控制，也可直接在面板上手动开关。
- 2、家庭分享功能：只需一个手机通过 APP 简单配对，即可分享给家庭所有成员实现共享，并建立家庭群组。共享手机无需再进行配对，就可自动连接。

- 3、多路分别延时：1-3 路控制，每路可分别设置不同的延时时间，精确到秒。通过隐藏的底层面板可简单设置。
- 4、定时控制功能：通过手机 APP, 分别对每路设置多个定时开启和定时关闭时间，实现定时智能控制。
- 5、远程实时监控：可通过手机 APP 对每路负载的开关状态实时监控，并随时进行开关切换。
- 6、双层面板设计：首层面板上 1-3 个按键直接开关负载，面板打开后，暗藏第二层 9 个按键，用于设置延时时间及调整时钟。独特的结构设计，即便于日常开关，不受多键影响，也保护设置数据不会轻易被改动。
- 7、负载随心命名：手机可对每路负载进行命名，便于 APP 上区分多个负载，如客厅吊灯、餐厅吸顶灯等。
- 8、外形以及安装：86 型标准尺寸，可直接替换传统的开关，无需重新布线。

二、产品用途

通过手机或语音（需另外选配语音音箱），直接对各种负载进行远程控制和实时监控，以及定时延时设置，保留开关面板近距离手动开关功能。简单方便，适用于各种场合控制多种设备，如照明灯具、风扇、排风扇等。

适用场所

➔ 家居

➔ 别墅

➔ 餐馆

➔ 学校

➔ 酒店

➔ 大厦

图一 产品适用场景示意图

三、产品实拍图



图二 一路开关正面



图三 二路开关正面



图四 三路开关正面



图五 产品背面结构

四、性能参数

电 压	220~240V (50HZ/60HZ)	工作温度	-20℃~55℃
负载功率	u105 阻性 2000W Max、感性 800W Max u106/u107 每路阻性 1000W Max 感性 500W Max	相对湿度	相对湿度 20-90%RH
供电方式	火、零线接入	开关尺寸	86*86*37mm
通信协议	WiFi (只支持 2.4G 路由器)	安装孔距	60mm
与路由器距离	10 米内 (无隔墙情况下)	匹配暗盒	75*75*50mm

五、设计亮点

1、独特的双层按键结构获得国家专利，首层按键简单地开关负载，底层按键用于设置和调节。外观简洁、操作方便、功能完善，数据不易被改动。尽管双层设计，但依然轻薄。

2、手机 APP 简单设置定时延时时间，各路定时延时共用一个时钟，保证各路负载精确配合，错落开关，不因时钟的差异产生时差。

- 3、可选配语音音箱，实现远距离手机和语音控制模式，尽享智能生活。
- 4、家庭分享功能，每个成员自动连接产品，直接进入操作页面，无需每个成员分别配对连接。

1、外观设计：

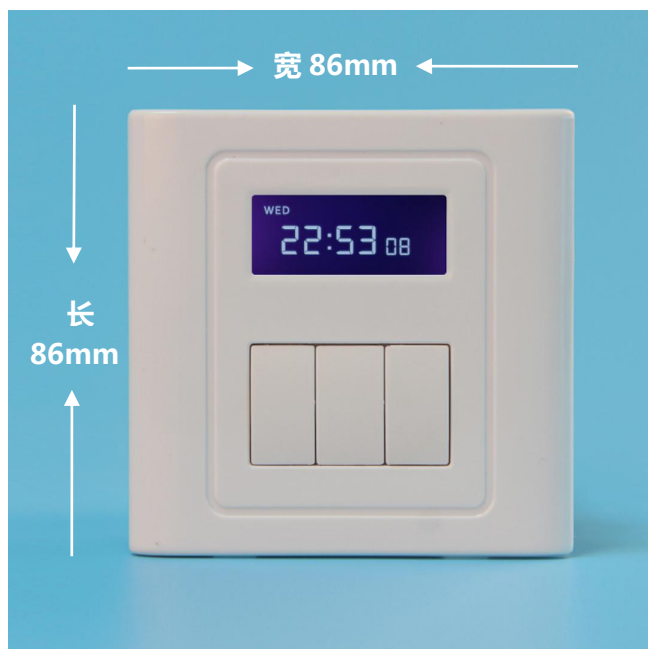

延用 86 系列经典设计，超薄外观，简约时尚，完美流线造型，赏心悦目。

图六

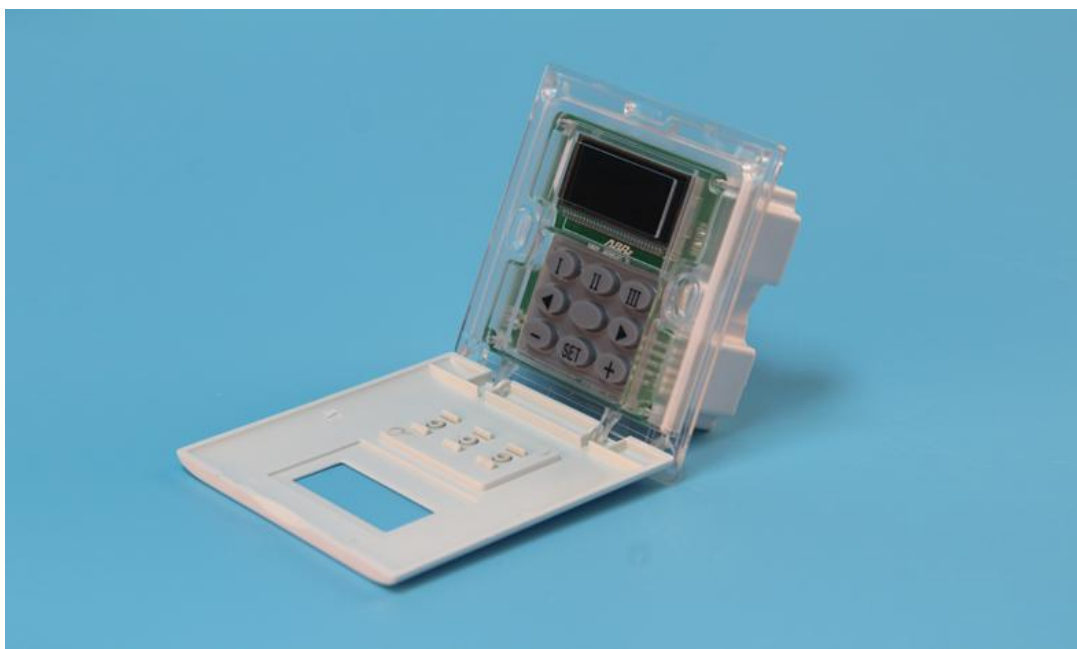

独特的双层面板控制，简洁实用，方便安全。
高强度柔韧性材料，不易断裂，抗摔打性强，外观光滑精细，色泽恒久不变。

图七

2、功能设计:

1. 可通过手机直接控制各类电器设备。

2. 可与本公司的其它产品组成智能家居系统。通过手机输入家电自动开启或关闭的触发条件，在中控器（或网关开关）的指挥下，自动控制各类电器设备，无需通过手机或语音控制，即使没有网络也不受影响，如照明灯具、风扇、排风扇等。



六、使用说明及操作指南

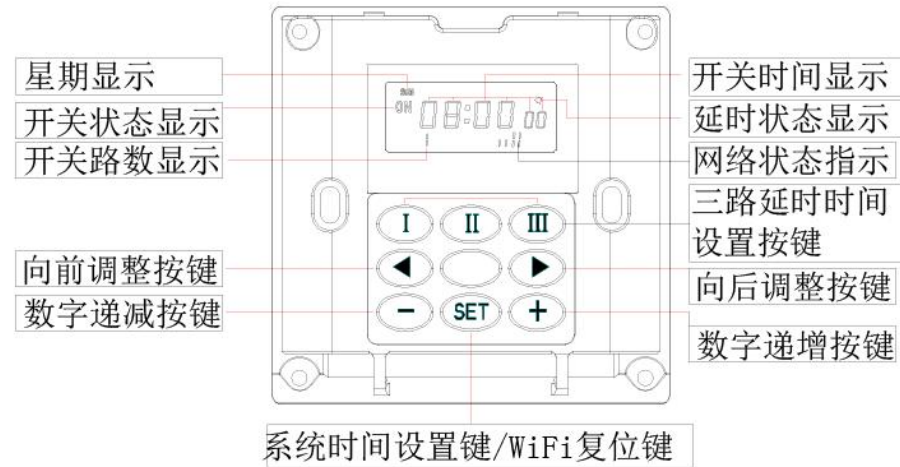

图八 产品第二层面板示意图

1、系统时间设置

- (1) 短按“SET”键，时钟的小时位闪烁，按“-”或“+”，调整系统的小时位；
- (2) 小时正确设置后，短按“SET”键，分钟位闪烁，按“-”或“+”，调整系统的分钟位；
- (3) 分钟设置好后，再次短按“SET”键星期位闪烁，按“-”或“+”，调整系统的星期设置；
- (4) 保存设置:30秒内无按键动作或长按“SET”键直到显示屏上的数字停止闪烁即表示保存成功，系统返回正常工作模式自动保存时间设置。

2、面板上设置延时时间

(1) 短按“Ⅰ”键设置第一路延时分钟数, 最长为 99 分钟, 按“◀”和“▶”进行调整。分钟设置完成后, 再短按“Ⅰ”键设置延时秒数, 设置完成后, 长按“Ⅰ”键或 30 秒内不操作自动保存设置并返回系统时间界面。

(2) 短按“Ⅱ”键或“Ⅲ”键设置第二路或第三路延时时间。具体操作方法参考第一路。

3、延时功能取消设置

参考步骤 2, 将对应开关位延时时间分钟和秒均设置为 00, 此时界面显示“00:00”即可。

4、手动开启与关闭功能

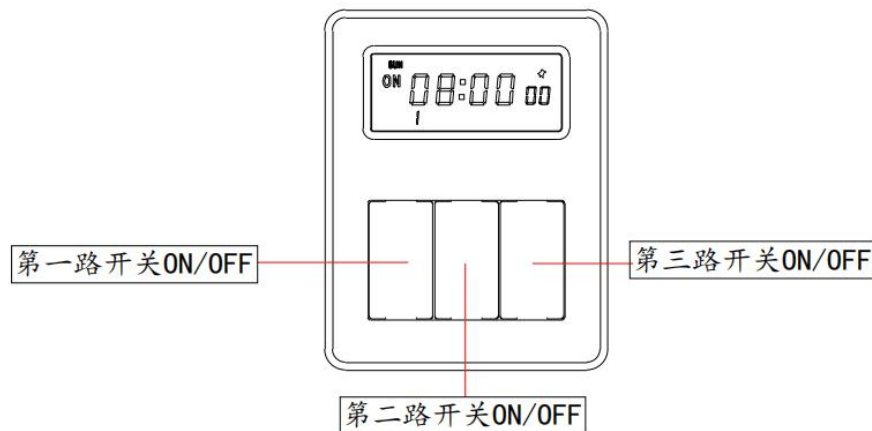

图九

(1) u105B/u106B/u107B: 短按第一路开关键, 屏幕显示“ON”和“1”, 开启第一路负载; 再短按一次该键后, 屏幕显示“OFF”和“1”, 进入延时关程序。负载在延时时间结束后自动关闭。延时期间再按一次按键可立刻关闭负载, 无需等待延时结束。

(2) u105C/u106C/u107C: 短按第一路开关键, 屏幕显示“ON”和“1”, 开启第一路负载, 并直接进入延时关程序。负载在延时时间结束后自动关闭。延时期间再按一次按键可立刻关闭负载, 无需等待延时结束。

5. 按键复位功能: 长按“SET”键5秒, 网络状态指示图标快速闪烁, 恢复初始设置。

6、安装说明

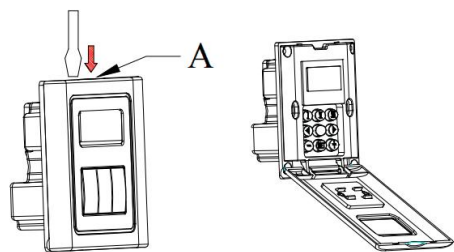

(1) 按图示用螺丝刀在 A 处轻撬开面壳

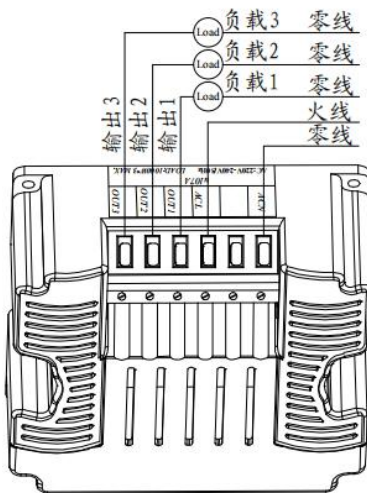

(2) 按图示接上电源

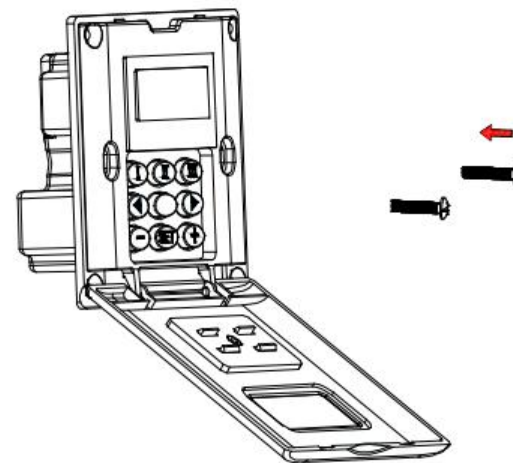

(3) 按图示装上螺丝和面壳

温馨提示: 请具有资质的专业人员安装, 注意安全操作, 以防触电危险!

8、手机 APP 操作指南：

- (1) 扫描二维码下载手机 APP，按页面提示注册账号登录；
- (2) 将产品按照说明书接线通电；



(3) 打开 APP 进入界面，点击右上角的“+”号（图十），进入产品列表，点击对应的产品（图十一），如 WiFi 信号良好，产品上网络指示图标呈现快闪状态（图十二），即可按页面提示输入路由器名称和密码（图十三），完成手机和产品配对（图十四）。



图十



图十一



图十二



图十三



图十四

(4) 如步骤(3)未出现图十二中指示图标快闪,需长按产品上的“SET”键直到网络状态指示图标快闪状态。再根据APP指示,输入WiFi名称和密码后,配置入网成功。

(5) 如步骤(4)依然没有配置入网成功,请在APP上选择“兼容模式”配置入网,此时需要再次长按“SET”键,待网络指示图标切换到慢闪状态,再根据APP提示,输入路由器名称和密码。如果步骤(4)配置成功,则跳过此步骤。

(6) 配置成功后,即可开始远程控制,网络指示图标代表的状态如下:

常亮	成功连接云端,可以正常使用
常灭	网络错误,请重新配置入网
快闪	配置入网
慢闪	兼容模式配置入网

(7) 定时时间设置:产品联网状态下,用户可在手机 APP 上点击该产品,然后根据提示对每一路设置多个定时自动开启时间和定时关闭时间(图十六)。定时时间设置有记忆功能,重新上电后设置依然存在。

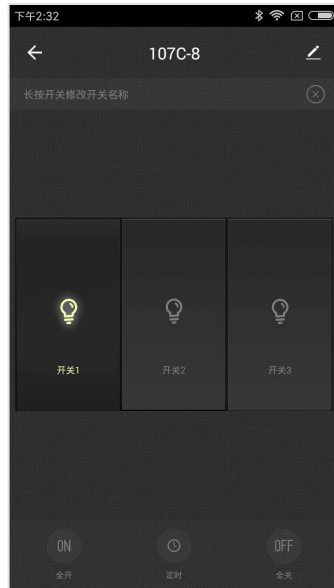

图十五



图十六



图十七



图十八

(8) 点击（图十五）界面右上角“”，进入设备详情界面（图十八），点击创建群组，可将多个同型号的此产品建立设备群，手机一键同时进行控制。

(9) 设备共享：配置成功手机默认为主账号。点击主账号任意产品，再点击右上角“”，进入设备详情页，点击“共享设备”后输入家人手机号，家人只需下载 APP 后，点击接受共享，即可自动连接控制此产品，无需进行配置。如主账号有多个设备，可以选择将家人设置为家庭成员（图十九），一次性将所有设备分享给家人。家人账号只有开关控制功能，如需管理功能，需开启“设为管理员按钮”（图二十二）

(10) 选配语音音箱：在对应的智能音箱软件中，搜索到“爱普瑞 u”或“涂鸦智能”后，输入该 APP 注册的帐号密码进行绑定，就可实现智能音箱的语音控制功能。

(11) 修改产品名称：点击（图十五）界面右上角“”，进入设备详情界面点击“设备名称”，即可对该产品进行命名（图二十一），如客厅吊灯、卧室风扇等。

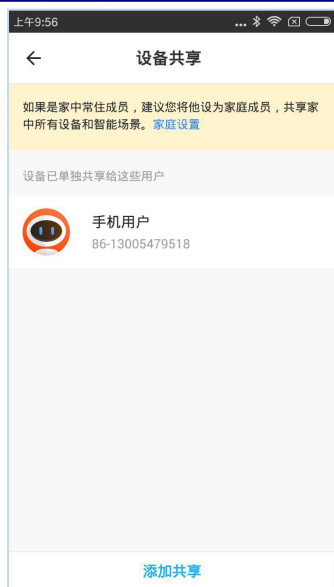

图十九



图二十



图二十一

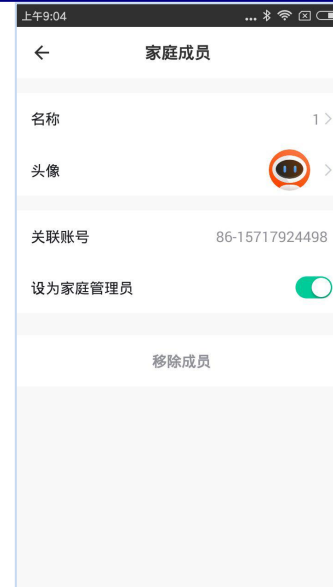

图二十二

七、接线方式

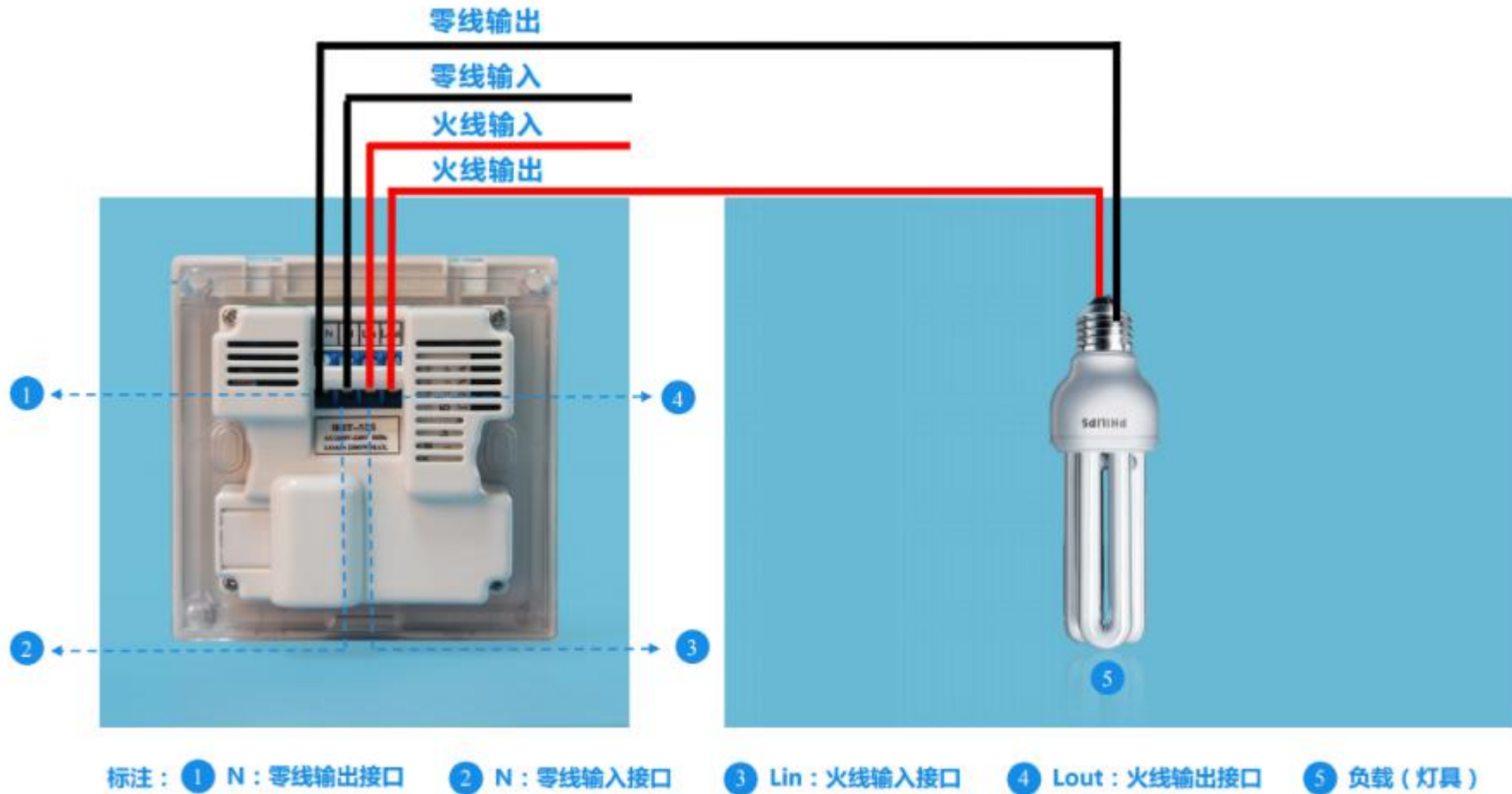

图二十三 u105 接线示意图

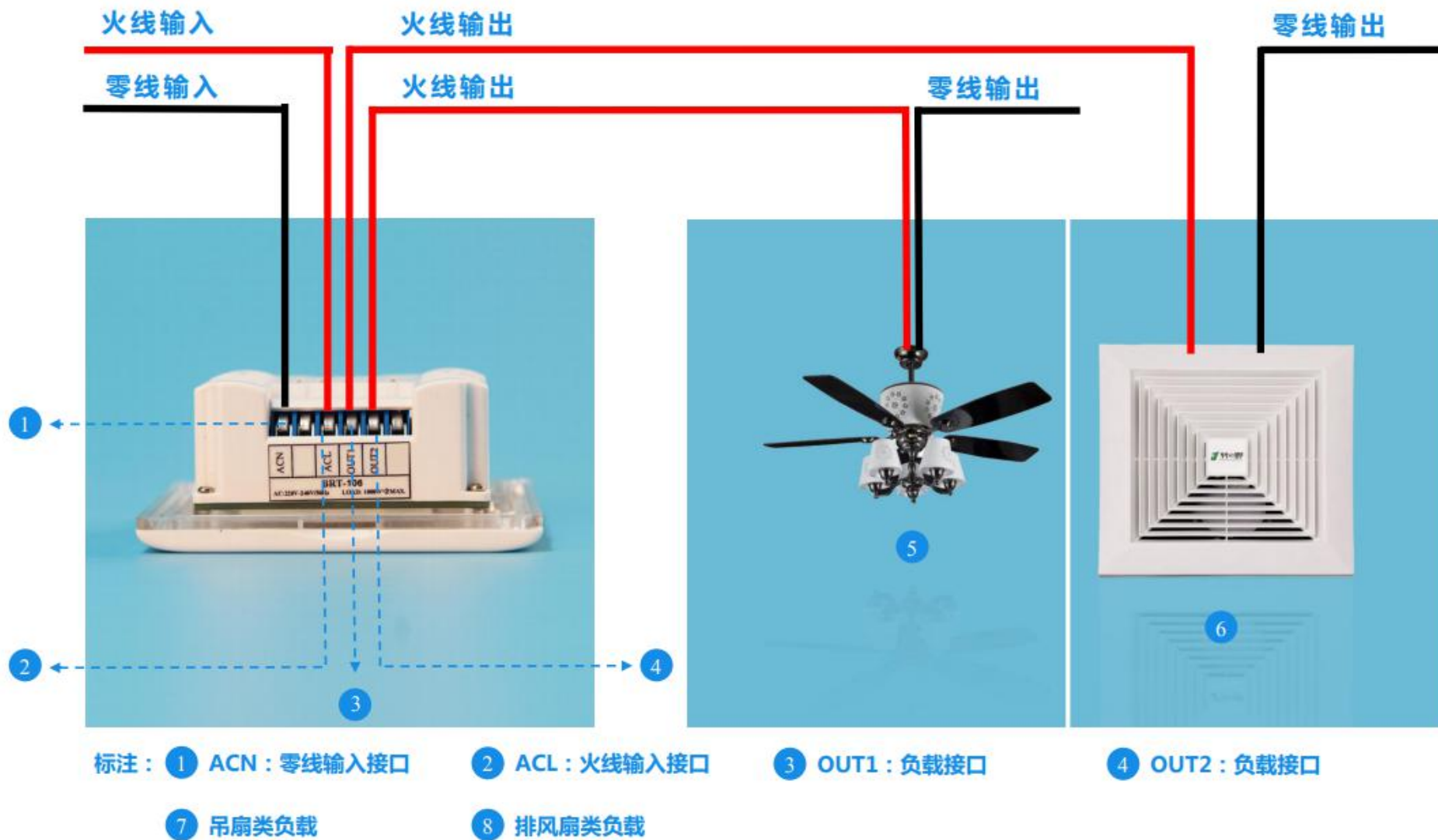

图二十四 u106 接线示意图

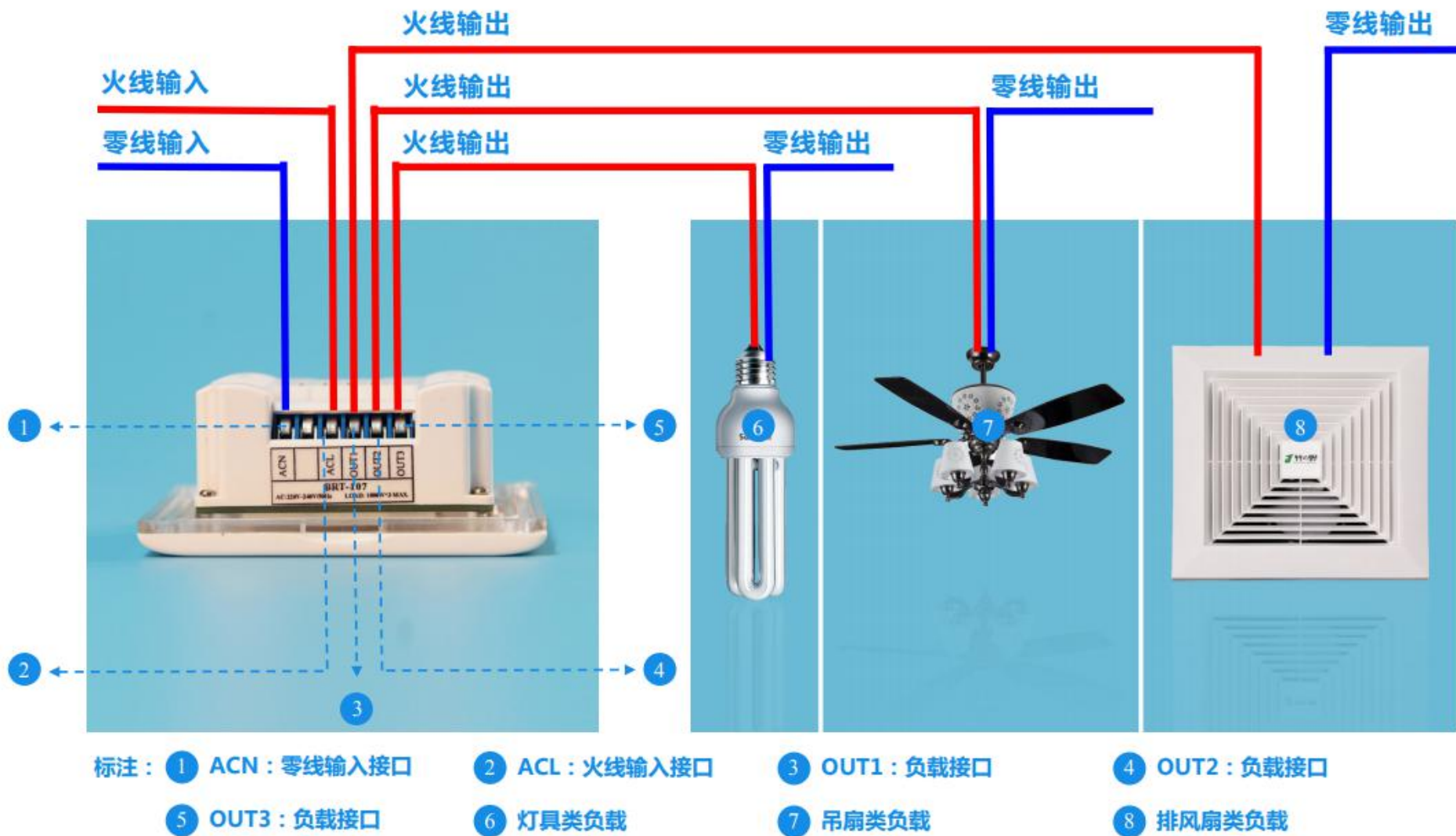

图二十五 u107 接线示意图

八、安装指南

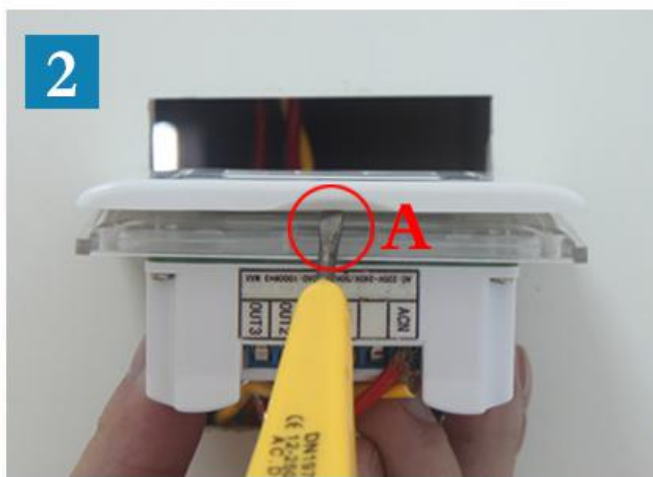

**温馨提示：请专业人员断电安装，
注意安全操作，以防触电危险！**

- 1/ 断电后，按照说明书正确接线（如图1）；用螺丝刀在A处轻轻撬开面板（如图2）
- 2/ 撬开面板后，装上螺丝钉并拧紧（如图3）
- 3/ 最后，盖上面盖（如图4）
开关安装完成（如图5）

九、订购及定制

生产制造商：深圳市亚晔实业有限公司

地址：深圳市坂田岗头亚洲工业园 10 栋

电话：0755-89748200/89748211

传真：0755-89748778/89748226

邮箱：sales@a-brt.com 网址：www.a-brt.com

国内总经销：深圳市爱普瑞电器有限公司

地址：深圳市坂田天安云谷三栋 B 座 1404

电话：400-8869707 0755-89345733 / 83627400

传真：0755-83627400

邮箱：sales@ipuray.com 网址：www.ipuray.com